



VİRANŞEHİR SPOR LİSESİ



2022

8.SINIFLAR

**ÖZEL YETENEK SINAVI
ÖĞRENCİ ALIMI**



Sınav Başvuru Tarihi: 20-26 Haziran
Sınav Takvimi: 30 Haziran - 7 Temmuz

Yer: Viranşehir Spor Lisesi
Web: viransehrsporlisesi.meb.k12.tr

Değerli Adaylarımız

Viranşehir Spor Lisesi ilk olarak 2019-2020 Eğitim-Öğretim Yılında Spor bölümüne öğrenci alımı yapmıştır. Okulumuza öğrenci alımı, Bakanlığımız tarafından belirlenen ve her yıl resmi yazıyla okullara tebliğ edilen temel kural ve hususlara göre yapılmaktadır.

Sınavlar bir bütünlük içerisinde gerçekleştirilecektir. Adaylar elde ettikleri dereceler ve aldıkları puanlara göre okulumuza girmeye hak kazanacaktır. Özel yetenek sınavında tüm adaylar eşit şartlarda yarışacaktır. Sınav tarihlerinde sınavda olmayan hiçbir aday sınava alınmayacaktır.

Sınav komisyonu aksine bir karar almadıkça her türlü hava şartında sınavlar devam edecektir.

Sınavlar sırasında sınavların yapıldığı tesislere hangi nedenle olursa olsun zarar verenler hakkında işlem yapılacak ve verilen zarar tazmin edilecektir. Sınav sırasında sportmenliğe ve öğrenciliğe uygun olmayan davranışlarda bulunan adaylar, sınav komisyonu tarafından sınav alanından çıkarılacak ve değerlendirmeye alınmayacaklardır.

Sınavımızla ilgili tüm açıklamalar elinizdeki kitapçıkta yer almaktadır. Kitapçığı dikkatle incelediğinizde sınavla ilgili aradığınız her türlü sorunun cevabını bulabilirsiniz.

Ülkemizdeki covid-19 virüs salgının sebebiyle gerekli hijyenik önlemler alınarak öğrencilerimizi sınava alınmaktadır. Ayrıca sosyal mesafe kurallarına uygun olarak öğrencilerimiz randevu sistemine göre sınava alınacaktır.

Tüm Adaylara Başarılar Dilerim.

Mehmet Galip DENK
Okul Müdürü



Vizyonumuz

Vizyon olarak takım çalışmasına yatkın, yenilikçi, dinamik, paylaşımcı, üretken ve deneyimli eğitim kadrosuyla, ileri eğitim teknolojileri kullanılarak ve öğrenci odaklı çağdaş öğretim metotlarından yararlanılarak ulaşılan başarılı konumu sürekli geliştirerek Türkiye'deki en iyi eğitimi veren okullardan biri olmaktır. Bununla birlikte, sporda ilçemizi, ilimizi ve ülkemizi ulusal ve uluslar arası platformda en iyi şekilde temsil eden bireyler yetiştirmek için; spor alanlarında kaliteli eğitim vermek, Türk sporunun gelişmesine katkıda bulunmaktır.

Misyonumuz

Bilgiye ulaşma yollarını ve değerlendirme yöntemlerini öğreten tüm bölümlerimizde mesleki becerileri kazandıran alanlarında yeterli yetkinliği kazandırmayı amaçlayan bir eğitim ortamı sağlamaktır. Spor Lisesi olarak başarıları ile ülkemizde ve dünyada ilk akla gelen okullardan biri olmaktır.



2



İçindekiler

Kapak	
Değerli Adaylarımız	1
Mizyonumuz.....	2
Vizyonumuz.....	2
İçindekiler	3
Tanımlar ve Kısıtlamalar(e -klavuz)	4
Genel Açıklamalar.....	6
Okul Tanıtımları.....	6
İşbirliği Protokolleri.....	7
Yetenek Sınavı İle Öğrenci Alacak Okulların İlanları	7
Kontenjan Belirleme İşlemleri.....	7
Başvuru İşlemleri	8
Sınav Giriş Belgeleri	8
Sınav Komisyonlarının Oluşturulması	9
Yetenek Sınavının Uygulanması	9
Başarının Değerlendirilmesi	10
Yerleştirme İşlemleri	10
Sonuçların İlanı	11
Kayıtların Yapılması.....	11
Ek Yerleştirmeler	11
Yetenek Sınavına Ön Kayıtları İçin Gerekli Evraklar	12
İtirazlar.....	13
Spor Lisesi Sınav Değerlendirme Ölçütleri Çizelgesi	14
Yetenek Sınavı Parkuru.....	15
Parkur Kuralları	16
Ritim Sınavı	18
30 Metre Sürat Koşusu.....	22
Yatay Sıçrama.....	22

○



3



TANIMLAR VE KISALTMALAR

Aday	Yetenek Sınavına girecek öğrenci
Çalışma Takvimi	Yetenek Sınavıyla öğrenci alınan okullara başvuru, sınav, yerleştirme ve sonuçların ilanı ile ilgili süreçlerin ve tarihlerin yer aldığı tablo
ÇÖZGER	Çocuklar İçin Özel Gereksinim Raporu
Ek Yerleştirme	Yetenek Sınavı puanı bulunan adayların tekrar Yetenek Sınavı yapılmadan boş kalan kontenjanlara tercihleri doğrultusunda merkezi olarak yerleştirilmesi
e-Okul Sistemi	Eğitim, öğretim ve yönetimle ilgili iş ve işlemlerin elektronik ortamda yürütüldüğü ve bilgilerin muhafaza edildiği sistemi
Komisyon	Yetenek Sınavının uygulanması ve adayların değerlendirilmesi amacıyla okul müdürünün başkanlığında sınav yapılan okullarda kurulan komisyonu
Merkezi Yerleştirme	Yetenek Sınavı sonucunda başarılı olanların ilgili okullara Bakanlıkça yerleştirilmesi
OBP	Ortaokul 5, 6, 7 ve 8 inci sınıflarının Yıl Sonu Başarı Puanları aritmetik ortalaması
Yetenek Sınavı	Güzel sanatlar liseleri ve spor liseleri ile mûsikî, geleneksel ve çağdaş görsel sanatlar ve spor projesi/programı uygulayan Anadolu imam hatip liselerinin 9 uncu sınıflarına öğrenci almak için yapılan sınavı
Yetenek Sınavı Puanı	Yetenek Sınavından alınan puanı
Yönetmelik	Millî Eğitim Bakanlığı Ortaöğretim Kurumları Yönetmeliği
YP ○	OBP' nin %30' u ile Yetenek Sınavı Puanınının %70' inin alınarak toplanmasıyla elde edilen puanı



YETENEK SINAVI İLE ÖĞRENCİ ALAN OKULLARA BAŞVURU, TERCİH VE YERLEŞTİRME ÇALIŞMA TAKVİMİ

Yetenek Sınavı ile ilgili süreçler e-Okul Sistemi üzerinden gerçekleştirilecektir.

TARİH		e-OKUL SİSTEMİNDE YAPILACAK İŞLEMLER
17 Haziran 2022		Kontenjan giriş işlemlerinin kontrol edilerek tamamlanması
20 Haziran 2022		Yetenek Sınavı ile öğrenci alan okulların ilan edilmesi
20 Haziran-26 Haziran 2022		Yetenek Sınavı başvurularının yapılması
27 Haziran-28 Haziran 2022		Adayların Yetenek Sınavı randevularının okul müdürlüklerince oluşturulması
29 Haziran 2022		Adayların Yetenek Sınavı Giriş Belgelerinin ilan edilmesi
30 Haziran-7 Temmuz 2022		Yetenek Sınavlarının yapılması ve sonuçların sisteme girilmesi
8 Temmuz 2022		Merkezi yerleştirme sonuçlarına göre asıl ve yedek listelerin ilan edilmesi
18 Temmuz-20 Temmuz 2022		Asıl listeden kazanan adayların kesin kayıtlarının yapılması
20 Temmuz 2022 (Saat 18:00)		Boş kalan kontenjanlara Merkezi 1. Yerleştirme sonuçlarına göre asıl ve yedek listelerin ilan edilmesi
21 Temmuz 2022		Merkezi 1. Yerleştirme sonuçlarına göre kesin kayıtların yapılması
21 Temmuz 2022 (Saat 18:00)		Boş kalan kontenjanlara Merkezi 2. Yerleştirme sonuçlarına göre asıl ve yedek listelerin ilan edilmesi
22 Temmuz 2022		Merkezi 2. Yerleştirme sonuçlarına göre kesin kayıtların yapılması
EK YERLEŞTİRME	08 Ağustos 2022	Boş kontenjanların ilan edilmesi
	08-11 Ağustos 2022	Boş kontenjanlar için tercihlerin alınması
	12 Ağustos 2022	Boş kontenjanlara yerleştirme sonuçlarının ilanı
	12-19 Ağustos 2022	Boş kontenjanlara kayıt hakkı kazananların kayıtlarının yapılması

1. Genel Açıklamalar

Bu kılavuz, 7 Eylül 2013 tarihli ve 28758 sayılı Resmî Gazete’de yayımlanan Millî Eğitim Bakanlığı Ortaöğretim Kurumları Yönetmeliği’nin 20, 25 ve 39 uncu Maddeleri hükümlerine göre güzel sanatlar liseleri, spor liseleri ile musiki, hafızlık, geleneksel ve çağdaş görsel sanatlar ve spor programı/projesi uygulayan Anadolu imam hatip liselerinin 9 uncu sınıflarına öğrenci alımı ile ilgili usul ve esasları belirlemek için hazırlanmıştır.

Güzel sanatlar liseleri, öğrencilere güzel sanatlarla ilgili temel bilgi ve beceriler kazandırarak güzel sanatlar alanında, spor liseleri ise öğrencilere beden eğitimi ve spor alanında temel bilgi ve beceriler kazandırarak, beden eğitimi ve spor alanında nitelikli insan yetiştirilmesinde kaynaklık etmek amacıyla açılan, öğretim süresi 4 yıl olan okullardır.

Hafızlık Programı/Projesi Yetenek Sınavlarında uygulanacak Sınav Usul ve Esaslarının belirlenmesi ve duyurulması Din Öğretimi Genel Müdürlüğüne yapılacaktır.

Güzel sanatlar liseleri, spor liseleri ile musiki, hafızlık, geleneksel ve çağdaş görsel sanatlar ve spor programı/projesi uygulayan Anadolu imam hatip liseleri Yetenek Sınavı Puanına göre öğrenci alır.2022-2023 eğitim-öğretim yılında mezun olan 8.sınıf öğrencileri başvuru yapabilecekler.

Güzel sanatlar liselerinde; görsel sanatlar, müzik, Türk halk müziği, Türk sanat müziği bölümlerinde eğitim verilir.

Spor liselerinde bireysel ve takım sporları ile ilgili eğitim verilebildiği gibi voleybol, futbol, güreş, basketbol gibi belirli bir tema üzerinde de eğitim verilebilmektedir. Yeni yapılan düzenlemeyle spor liselerinden mezun olan öğrencilere 1. Kademe Antrenörlük (yardımcı antrenör) Belgesi verilecektir.

Yetenek Sınavı ile öğrenci alınan okulların başvuru süreci Ortaöğretime Geçiş Tercih ve Yerleştirme işlemleri başlamadan önce tamamlanacaktır. Bu okullara kesin kaydı yapılan adaylar diğer okul türlerini tercih edemeyecektir. Ancak, adaylar Yetenek Sınavı sonucuna göre kayıt yaptırdığı okuldaki kaydını iptal ettirmesi durumunda başka okul türleri için tercih yapabileceklerdir.

MEB 8383 Mobil Bilgi Servisi üyelerine, Yetenek Sınavı süreçlerinde Kısa Mesaj Servisi (SMS) ile de bilgilendirme yapılabilecektir.

2. Okul Tanıtları

Okullar ve Yetenek Sınavı hakkında bilgi edinmek isteyen adaylar ve velilerini bilgilendirmek için okulun internet sayfasında;

1. “Aday Öğrenci” bölümü açılarak Yetenek Sınavıyla ilgili tüm bilgiler,
2. Yetenek Sınavı ve Kılavuzla ilgili bilgilendirmeler,
- 3. Okul tanıtımı için hazırlanmış videolar,



6



4. Adayların Yetenek Sınavıyla ilgili bilgi alabilecekleri iletişim numaraları,
5. Yetenek Sınavının yapılacağı Koordinasyon Parkuru ve Puanlama bilgileri (Örnek Ek-18-19),
6. Kız ve erkek öğrenciler için uygulama videoları hazırlanarak yayımlanacaktır.

3. İşbirliği Protokoller

3.1. Mesleki ve Teknik Eğitim Genel Müdürlüğü ile Türkiye Futbol Federasyonu Arasında İşbirliği Protokolü

Türkiye Futbol Federasyonu ile imzalanan Protokol kapsamında, İstanbul/Beykoz Türkiye Futbol Federasyonu Meral-Celal Aras Spor Lisesi'nde öğretim programları mesleki İngilizce ve hazırlık sınıfı yer alacak şekilde düzenlenecektir.

Bu okulu tercih etmek isteyen adayların Ortaöğretim Kurumlarına Geçiş Sistemi kapsamında 5 Haziran 2022 tarihinde yapılan sınava girmiş olmaları gerekir. Okulun, Yetenek Sınavları, bu Kılavuzda belirlenen esaslara ve Çalışma Programına göre yapılacak olup adaylar, OBP yerine Ortaöğretim Kurumlarına Geçiş Sistemi kapsamında yapılan Merkezi Sınav Puanının %30'u alınarak merkezi olarak yerleştirilecektir. Ek

Yerleştirmeden sonra boş kontenjan kalması durumunda Yönetmeliğin 39 uncu maddesinin 5 inci fıkrası uygulanacaktır.

3.2. Gençlik ve Spor Bakanlığı ile Millî Eğitim Bakanlığı Arasında İşbirliği Protokolü

Protokol kapsamında her iki Bakanlığa ait okul/kurum ve spor tesisleri; resmi spor yarışmaları, gençlik etkinlikleri ve antrenman amaçlı çalışmalar, sosyal ve kültürel faaliyetler, sportif etkinlikler ile tören ve kutlamalar için ücretsiz olarak kullanıma açılmıştır. Yapılacak Yetenek Sınavlarında sosyal mesafeleri arttırarak daha geniş alanları kullanabilmek ve COVID-19 salgını nedeniyle yaşanabilecek riskleri en az seviyeye indirmek amacıyla Gençlik ve Spor İl Müdürlükleri ile koordineli bir şekilde çalışılarak tesislerin ortak kullanılması sağlanacaktır.

Spor lisesi mezunlarına 1. Kademe Antrenörlük (yardımcı antrenör) hakkını sağlayacak belge verilecektir. Öğrencilerin 1. Kademe Antrenörlük Belgesi için Gençlik ve Spor Bakanlığı koordinesinde eğitim almaları sağlanacaktır.

4. Yetenek Sınavıyla Öğrenci Alacak Okulların İlanı

Yetenek Sınavı ile öğrenci alan okullarla ilgili listeler Kılavuzda yer alan Çalışma Takvimine göre e-Okul Sisteminden yayımlanır. İlan edilen listelerde okulların ili, ilçesi, adı, adresi, pansiyonu olup olmadığı, okulda bulunan bölümler ve kontenjan bilgisi yer alır. Okulun pansiyonu varsa boş kontenjanı ve müracaatlar konusunda okul yönetiminden mutlaka bilgi alınmalıdır.

5. Kontenjan Belirleme İşlemleri

2022-2023 Eğitim-öğretim yılında güzel sanatlar liseleri ve spor liseleri ile mûsikî, geleneksel ve çağdaş görsel sanatlar ve spor projesi/programı uygulayan Anadolu imam hatip liselerinin 9 uncu sınıflarına alınacak öğrenci kontenjanları Çalışma Takviminde belirlenen tarihler arasında okul müdürlüklerince kontrol edilerek gerekiyorsa e-Okul Sistemi üzerinden güncellenecektir.



Güzel sanatlar liseleri, spor liseleri ile musiki, hafızlık, geleneksel ve çağdaş görsel sanatlar ve spor programı/projesi uygulayan Anadolu imam hatip liselerinde bir şubeye alınacak öğrenci sayısı 30'dur. Ancak sınıf tekrar edenler, yargı kararına bağlı gelenler ile Öğrenci Yerleştirme ve Nakil Komisyonunca yerleştirilen ve nakilleri yapılan öğrenciler de dâhil olmak üzere şube öğrenci sayısı 36'yı geçemez. Viranşehir spor lisesi olarak mevcut kontenjanımız 30'ar kişilik 2 şubeden 60 kişi olacaktır.

6. Başvuru İşlemleri

Yetenek Sınavına girmek için başvurular Çalışma Takviminde belirtilen tarihler arasında veli tarafından bireysel olarak e-Okul Sistemi üzerinden yapılacaktır. Ancak internetten başvuru yapamayan veliler için EK-1 Formun doldurulup imzalı olarak okul idaresine verilmesi durumunda da veli adına okul idaresince bireysel başvuru yapılabilecektir.

Bu işlemler yapılırken Kovid-19 salgını dikkate alınarak Ek-13 de belirtilen önlemler okul yönetimince alınacaktır.

Başvuru sırasında;

a) Adaylar Yetenek Sınavına girmek için istedikleri farklı okul türlerinden (güzel sanatlar liseleri, spor liseleri ile mûsikî, geleneksel ve çağdaş görsel sanatlar ve spor projesi/programı uygulayan Anadolu imam hatip liseleri) en fazla 3 (ÜÇ) okul seçebilecektir. 3 (ÜÇ) den fazla okul için müracaat eden adayların başvuruları geçersiz sayılacaktır.

b) Özel eğitim ihtiyacı olan tam zamanlı kaynaştırma/bütünleştirme yoluyla eğitim alacak, geçerli "Engelli Sağlık Kurulu Raporu" ve ortaöğretim kademesine yönelik "Özel Eğitim Değerlendirme Kurulu Raporu" ya da "ÇÖZGER" sahibi adaylar Yetenek Sınavına belgeleriyle birlikte geleceklerdir.

c) Sporcu özgeçmişli bulunan adaylar durumlarını ilgili federasyonlardan ya da gençlik ve spor il/ilçe müdürlüklerinden aldıkları belgelerle ibraz edecektir.

d) Adaylar, Yetenek Sınavına girmelerine engel teşkil edebilecek bir sağlık sorunlarının olup olmadığını başvuru sırasında mutlaka bildirecektir. Bildirilmeyen sağlık sorunları ile ilgili sorumluluk öğrenci velisine aittir.

e) Güzel sanatlar liselerine başvuru yapacak adaylar müzik, Türk halk müziği, Türk sanat müziği veya görsel sanatlar bölümlerinden birisini seçecektir.

7. Sınav Giriş Belgeleri

Başvuru süreci tamamlandığında okul müdürlükleri; başvuru yapan adayların sınav tarihi ve saati bilgilerini her aday için ayrı ayrı belirleyerek e-Okul Sistemine gireceklerdir. Adaylar, e-Okul Sistemine Çalışma Takviminde belirtilen tarihte girerek, sınava girecekleri okuldaki Yetenek Sınavı tarihi ve saatini öğreneceklerdir (Ek-2).

2 (iki) farklı okul türü için sınav başvurusu yapan adayların sınav tarihleri çakışmayacak şekilde düzenleme yapılarak adaylara duyurulacaktır.

○ Adaylar kendilerine bildirilen tarihte sınava girmek zorundadırlar. Ancak, mücbir sebebinin (yakınlarından birisinin ölümü, kaza geçirme, hastalık,...vb.) belgelendirenler okul müdürlüğünce değerlendirilebilecektir.



8. Sınav Komisyonlarının Oluşturulması

Okul müdürünün başkanlığında sorumluluk sınavları esaslarına göre oluşturulacak komisyonlarda; ilgili okulun 4 (dört) alan öğretmeni, il/ilçe millî eğitim müdürlüğünce görevlendirilecek diğer okullardan 2 (iki) alan öğretmeni ile alan uzmanı en az 1 (bir) akademisyen yer alacaktır. Alan uzmanı akademisyen bulunmadığı durumlarda il/ilçe millî eğitim müdürlüğünce 1 (bir) alan öğretmeni daha görevlendirilebilecektir. Komisyonunda görevli yönetici ve öğretmenlere, “Millî Eğitim Bakanlığı Yönetici ve Öğretmenlerinin Ders ve Ek Ders Saatlerine İlişkin Karar” ın 12 inci Maddesinin 5 fıkrası kapsamında her sınav oturumu için 5 (beş) saat ek ders ücreti ödenecektir.

Spor liseleri ve spor programı/projesi uygulayan Anadolu imam hatip liseleri için oluşturulacak komisyonlarda gençlik hizmetleri ve spor il müdürlüğü veya tematik spor liseleri için ilgili federasyonlardan ayrıca 2 (iki) temsilci de görevlendirilebilecektir. İhtiyaç duyulması durumunda özel eğitim ihtiyacı olan öğrencilerden tam zamanlı kaynaştırma/bütünleştirme yoluyla eğitim alacak olanların değerlendirilmesi için 1 (bir) rehberlik veya özel eğitim branş öğretmeni görevlendirmesi de yapılabilecektir.

Ayrıca ihtiyaç duyulması hâlinde komisyonlara yardımcı olmak üzere değerlendirmeye katılmamak kaydıyla en fazla 10 (on) gözetmen öğretmen daha görevlendirilebilecektir. Spor liseleri sınavlarında il/ilçe millî eğitim müdürlüklerince gerekli sağlık ve güvenlik tedbirlerinin alınması sağlanacaktır.

9. Yetenek Sınavının Uygulanması

Adaylar, e-Okul Sisteminden öğrendikleri tarih ve saatte Yetenek Sınavına gireceklerdir.

Spor liseleri için Yetenek Sınava girecek adaylar eşofman ve spor ayakkabıları ile sınava alınacaktır.

Güzel sanatlar liseleri için Yetenek Sınavına girecek adaylar, Kovid-19 salgını nedeniyle ortak kullanımdan dolayı risk oluşturabilecek malzemeleri (35x50 ebadında duralit, B2B kalem, kalemtıraş, yumuşak ve iz bırakmaz silgi, en az 4 adet resim kağıdı kiskacı) kendilerinin getirmesi gerekmektedir.

Özel eğitim ihtiyacı olan tam zamanlı kaynaştırma/bütünleştirme yoluyla eğitim alacak, geçerli “Engelli Sağlık Kurulu Raporu” ve ortaöğretim kademesine yönelik “Özel Eğitim Değerlendirme Kurulu Raporu” ya da “ÇÖZGER” sahibi adaylar bu Kılavuzda belirtilen usul ve esaslara göre kendi aralarında beceri/Yetenek Sınavına alınarak sıralama yapılacaktır.

Spor liselerinde fiziksel uygunluk testlerinden koordinasyon testi bütün sınavlarda uygulanmak zorundadır. Bu testle birlikte toplam üç testin uygulanması gerekmektedir. Komisyon, bu testlerden hem dayanıklılık- çabukluk ve hız testlerinden birisini hem de esneklik ve kuvvet testlerinden birisini seçmek zorundadır.

Tematik program uygulanan spor liselerinde branşlarına göre Koordinasyon Parkuru düzenlenebilir.

Özel eğitim ihtiyacı olan adaylardan tam zamanlı kaynaştırma/bütünleştirme yoluyla eğitim alacak olanlar için ihtiyaç duyulması halinde koordinasyon testlerinde değişiklik yapılabilir.

○ Koordinasyon parkurlarında imkanlar dahilinde dijital fotoselli süreölçer, kronometre ve video kayıtlarının alınması sağlanacaktır



Okul müdürlükleri Yetenek Sınavına gelen adaylara, kesin kayıt hakkı kazanmaları durumunda kayıt için gerekli olan belgelerle ilgili bilgilendirme yapacaktır. Adaylardan istenen bilgi ve belgelerin kesin kayıt için geldiklerinde getirilmemesi durumunda kesin kayıtları yapılmayacaktır.

Yetenek Sınavları tamamlandıktan sonra okul müdürlüklerince öğrencilerin Yetenek Sınavından elde ettikleri puanlar Çalışma Programında belirtilen süre içinde e-Okul Sistemine işlenecektir.

10. Başarının Değerlendirilmesi

Değerlendirmeler, bölümler bazında Sınav Değerlendirme Ölçütlerine Ait Çizelgeler (Ek- 3, 4, 5, 6 ve 7) ile

Sınav Değerlendirme Çizelgeleri (Ek- 8, 9, 10, 11) doğrultusunda yapılacaktır.

Sporcu özgeçmişini değerlendirilirken birden fazla kategoride derecesi bulunan adayların en yüksek puanı aldığı kategori değerlendirilecektir.

Sporcu özgeçmişini bulunan adaylar durumlarını ilgili federasyonlardan ya da gençlik ve spor il/ilçe müdürlüklerinden aldıkları belgelerle Yetenek Sınavına girmeden ibraz edecektir.

Tematik program uygulanan spor liselerinde sporcu özgeçmişini belgeleri sadece kendi branşlarında olması halinde değerlendirilecektir.

Grup maçlarında, grup birincisi olanlara veya bir üst tura gitmeye hak kazananlara grup puanı olarak 7 puan verilecektir.

Yetenek Sınavında 50 (elli) ve üzerinde puan alan adaylar başarılı sayılacaktır ve Yerleştirme Puanı (YP) hesaplanacaktır.

11. Yerleştirme İşlemleri

Yetenek Sınavı Puanınınin %70'i ve OBP' nin %30' unu toplamak suretiyle elde edilecek Yerleştirme Puanı merkezi olarak 100 (yüz) puan üzerinden hesaplanacaktır.

En yüksek YP puanından aşağıya doğru yapılan sıralamaya göre bölümler bazında belirlenen kontenjan kadar aday yerleştirilerek kayıt hakkı kazanacaktır.

Bakanlıkça yapılacak merkezi yerleştirme işleminde, aday Yetenek Sınavına girdiği okul/okullardan birisine yerleştirilecektir. Kayıt hakkı kazanamayan adaylar daha sonra Ek Yerleştirme için en fazla 5 (beş) okul için tercihte bulunabilecektir.

İlköğretim programını tamamlayan özel eğitim ihtiyacı olan öğrencilerden tam zamanlı kaynaştırma/bütünleştirme yoluyla eğitim alacak adayların, geçerli "Engelli Sağlık Kurulu Raporu" ve ortaöğretim kademesine yönelik "Özel Eğitim Değerlendirme Kurulu Raporu" ya da "ÇÖZGER" doğrultusunda engel durumu ve özellikleri dikkate alınarak Özel Eğitim Hizmetleri Yönetmeliğinin ilgili hükümleri çerçevesinde her bir şubede 2 (iki) adayı geçmeyecek şekilde mevcut kontenjana dahil edilmeden merkezi olarak yerleştirilecektir.

○



10



6458 sayılı Yabancılar ve Uluslararası Koruma Kanunu'nun 91'inci maddesi ve bu maddeye dayanılarak çıkarılan 13/10/2014 tarihli ve 2014/6883 sayılı Geçici Koruma Yönetmeliği kapsamında olan adaylar, okulun ilan edilen kontenjanı dışında her şubede 2 (iki) adayı geçmeyecek şekilde merkezi olarak yerleştirilecektir.

Merkezi olarak yapılan yerleştirmeler haricinde Yönetmelik kapsamında kurulan Öğrenci Yerleştirme ve Nakil Komisyonlarınca ayrıca yerleştirme yapılmayacaktır.

Ek Yerleştirme işlemleri de aynı esaslara göre yapılacaktır.

12. Sonuçların İlanı

Merkezi olarak yapılacak yerleştirme işleminden sonra kayıt hakkı kazanan adaylar Çalışma Takviminde belirtilen tarihte e-Okul Sisteminden ilan edilecektir. Adaylara ayrıca bir bildirim yapılmayacaktır.

13. Kayıtların Yapılması

Merkezi Yerleştirme sonucunda kayıt hakkı kazanan adaylar, okul müdürlüklerince kendilerinden istenen belgelerle birlikte kayıt yaptıracakları okula gelerek Çalışma Takviminde bildirilen süre içinde kesin kayıtlarını yaptıracaklardır. Süresi içinde kesin kaydını yaptırmayan adaylar kayıt haklarını kaybedecek bu suretle boşalan kontenjanlar Ek Yerleştirmede değerlendirilecektir.

Kesin kayıt işlemleri okul müdürlüklerince mutlaka e-Okul Sisteminde yapılacaktır. Bilgileri işlenmeyen adaylar kesin kayıt hakkını kaybedeceklerdir. Adaylar kesin kayıtlarının yapılıp yapılmadığını e-Okul Sisteminden takip edebileceklerdir.

Yetenek Sınavı sonucunda kesin kayıtlarını yaptıran adaylar Ortaöğretime Geçiş Tercih ve Yerleştirme İşlemleri sırasında tercih yapamayacaklardır. Ancak, haklarından vazgeçerek tercih yapmak istemeleri durumunda kayıt yaptırdıkları okula başvurarak kayıtlarını iptal ettirmeleri gereklidir.

14. Ek Yerleştirmeler

Kayıtlar yapıldıktan sonra kesin kaydını yaptırmayan, kayıt yaptırdığı halde vazgeçerek iptal ettiren, e-Okul Sistemine kaydı işlenmeyen, yeterli başvuru olmamasından dolayı kontenjanı dolmayan okullarda boş kalan kontenjanlar için Çalışma Takviminde bildirilen tarihlerde Ek Yerleştirme yapılacaktır.

Ek yerleştirme için en fazla 5 (beş) okul tercihinde bulunabileceklerdir

Yetenek Sınavı sonucunda bir okula kayıt yaptıran adaylar ek yerleştirme için başvuru yapamayacaktır.

○ Aday, Yetenek Sınavına girdiği programa uygun okulları tercih edebilecektir.

Tematik program uygulanan spor liselerine sadece kendilerinde Yetenek Sınavına giren öğrenciler arasından yerleştirme yapılacaktır.



14. 1. Boş Kontenjanların İlanı

Boş kalan kontenjanlar e-Okul Sisteminde Çalışma Takviminde bildirilen tarihlerde ilan edilecektir.

14.2. Boş Kontenjanlar İçin Tercihlerin Alınması

Herhangi bir okula yerleşemeyen ve Yetenek Sınavında başarılı olan adaylar istemeleri halinde yeniden Yetenek Sınavına girmeden mevcut puanlarıyla boş kontenjanı olan aynı türdeki diğer okullar için en fazla 5 (beş) tercih yapabileceklerdir. Tercihler, Çalışma Takviminde belirtilen tarihler arasında Bu Kılavuzda açıklanan usullerle bireysel olarak yapılacaktır (Ek-1A).

14.3. Boş Kontenjanlara Yerleştirme ve Sonuçlarının İlanı

Adaylar yaptıkları tercihler doğrultusunda boş kontenjanlara yerleştirilirken, öncelikli olarak Yetenek Sınavına girdiği okullardaki boş kontenjanlara, bu okullarda boş kontenjan olmaması durumunda YP ve tercih sıralarına göre diğer okullara merkezi olarak yerleştirilecektir. Kayıt hakkı kazanan adaylara sonuçlar, e-Okul Sisteminden Çalışma Takviminde belirtilen tarihte ilan edilecektir.

14.4. Boş Kontenjanlara Kayıt

Adaylar Çalışma Takviminde belirtilen sürede ilgili okul müdürlüğüne başvuru yaparak kayıtlarını yaptıracak ve kayıt yaptıranların bilgileri e-Okul Sisteme işlenecektir. Süresi içerisinde kayıtlarını yaptırmayan adaylar haklarını kaybedecektir.

15. Yetenek Sınavı Ön Kayıtları İçin Gerekli Evraklar

1. Mezun olduğu ortaokuldan ıslak imzalı öğrenim belgesi
2. Nüfus cüzdan fotokopisi aslı ve örneği
3. 1 adet biyometrik
4. Dilekçesi (ön kayıt sırasında okuldan temin edilecek veya web sitemizden indirilebilir.)
5. Taahhüt belgesi (ön kayıt sırasında okuldan temin edilecek veya web sitemizden indirilebilir)
6. Sporcu geçmişisi varsa gençlik ve spor il/ilçe müdürlüğü veya ilgili federasyon onaylı spor geçmişisini gösteren belge (adaylar sporcu özgeçmişine ilişkin onaylı belgelerini aday kayıt başvurularının son günü olan 30.06.2022 tarihine kadar kayıt kabul komisyonuna elden teslim etmek zorundadır. sonra gelen belgeler dikkate alınmayacaktır. bu gecikmelerden kurumumuz sorumlu değildir.)
7. Okulumuz yetenek sınavı sınav giderleri için başvuru yapan öğrenciler okul aile birliğinin kararı ile **250 tl (Ziraat Bankası – Viranşehir Şubesi TR340001000285944130755001** nolu iban'a yatırılıp dekont evraklara eklenecektir. dekonta öğrencinin adı ve soyadı, t.c. kimlik numarası yazılacaktır.



NOT:

- Başvurular E-Okul üzerinden yapılabileceği gibi internet erişimi olmayan veliler okulumuza bireysel olarak başvuru yapabilirler.

Giriş Belgesi Viranşehir Spor Lisesi tarafından hazırlanacak, onaylanacak ve adaylara verilecektir. Adaylar, Yetenek Sınavına girmelerine engel teşkil edebilecek bir sağlık sorunlarının

- olup olmadığını başvuru sırasında mutlaka bildirecektir.

-

- Adayların bildirilmeyen sağlık sorunları ile ilgili sorumluluk öğrenci velisine aittir. Okulumuza
- başvuru yapacak olan öğrenci adaylar, bu yıl 2022 ortaokul ve imam hatip ortaokulundan 8.Sınıftan mezun olması gerekmektedir. 8,sınıftan mezun olup ara veren öğrenciler başvuru yapamayacaklar. Şuan lisede veya açık öğretim lisesinde, mesleki açık lisede öğrenim gören öğrenciler bu sınava
- başvuru yapamazlar.

Boş kontenjan olması durumunda ortaöğretim kurumlarının hazırlık, 9 ve 10 uncu sınıflarında okuyan öğrenciler eylül ve ekim aylarının son haftasında yapılacak Yetenek Sınavı ile spor lisesine geçiş yapabileceklerdir.

16. İtirazlar

İtirazlar adaylar veya veliler tarafından gereksiz durumlarda komisyonu meşgul etmeyecekler.

Ziraat Bankası – Viranşehir Şubesi TR340001000285944130755001 nolu hesaba **250 TL** yatırarak mesai bitimine kadar dekont ve itirazı bildiren dilekçe ile beraber Okul Müdürlüğüne başvuracaklardır. İtirazlarında haklı bulunan adaylara ödedikleri bedel iade edilecek, itirazları geçersiz sayılan adaylardan alınan ücretler iade edilmeyecektir.

SINAV KOMİSYONU SINAVLARDAN ÖNCE SINAVLAR SIRASINDA, SINAVLA İLGİLİ HER YAPILAN HATAYI DÜZELTME, KILAVUZDA BELİRTİLMEMİŞ VEYA SONRADAN OLUŞABİLECEK HER TÜRLÜ HATAYI DÜZELTME, KILAVUZDA BELİRTİLMEMİŞ VEYA SONRADAN OLUŞABİLECEK HER KONUDA KARAR ALMA VE UYGULAMA YETKİSİNE SAHİPTİR.

NOT1: GELEN ADAYLAR NÜFUS CÜZDANLARINDA KZINTI SİLİNTİ DAMGA BELİRSİZLİĞİ KİMLİKLE SINAVA ALINMAYACKATIR. MAĞDURİYET YAŞANMAMASI İÇİN YENİ KİMLİKLERİNİ ADAY İBRAZ ETMEKLE YÜKÜMLÜDÜR.

NOT2: SINAVIN TÜM AŞAMALARINDA ÖNCE ERKEK ADAYLAR SONRA DA KIZ ADAYLAR SINAVA ALINACAKTIR.

Not2:HER İSTASYONUN TAM YAPILMASI GEREKMEKEDİR. EKSİ VE HATALI YAPILAN İSTASYON GEÇİŞLERİNDE HATALARV ADAYLARIN BİTİRİŞ SÜRELERİNE EKLENECEĞİNDEN ZAMAN KAYBI YAŞAMAMAK İÇİN BUNA DİKAT ETMELERİ GEREKMEKTEDİR.

NOT3:YETENEK SINAVINDA 50 PUAN ALAMAYAN ADAYLAR OÖBP SINAV PUANINA EKLENMEDEN ELENMİŞ OLACAKLARDIR.

NOT4:ADAYLAR TÜM İSTASYONLARA UĞRAMALARI ZORUNLUDUR. HER HANGİ BİR VEYA BİR KAÇ İSTASYONA UĞRAMADAN GEÇEN ADAYIN KOORDİNASYON SINAVI GEÇERSİZ SAYILACAKTIR.

NOT5: 05-14 TEMMUZ ARASINDA YETENEK SINAVI YAPILACAK OLUP, ÖN BAŞVURULAR BİTTİĞİNDE ADAYIN SINAV İLE İLGİLİ SAAT VE NET TARİHLERİ OKULUN WEB SİTESİNDE DUYRULACAKTIR.



17. Spor Lisesi Sınav Değerlendirme Ölçütleri Çizelgesi

Ek-7

YETENEK SINAVININ BELİRLEYİCİLERİ			YETENEK SINAV PUANI	YERLEŞTİRME PUANININ BELİRLEYİCİLERİ	YERLEŞTİRME PUANI
1-Fiziksel uygunluk	Yapılacak olan testler	70 Puan			
a- Esneklik	Uzan-eriş testi yatay veya dikey biçimde	10			
b- Dayanıklılık	20 m. mekik testi veya 800 m. kız, 1200 m. erkek koşu testi	15			
c-Koordinasyon	Farklı motor özelliklerini test eden istasyonlardan oluşur	45			
ç-Çabukluk ve Hız	20, 30 veya 60 m sürat testi	15			
d-Kuvvet	Durarak dikey sıçrama veya durarak uzun atlama testi	10			
2-Ritim		15 Puan			
3-Sporcu Geçmişi		15 Puan			
a-Takım Sporları	Millî sporcu Türkiye şampiyonası 1-4.	15 Puan			
	Türkiye şampiyonası 1.	13 Puan			
	Türkiye şampiyonası 2.	12 Puan			
	Türkiye şampiyonası 3.	11 Puan			
	Türkiye şampiyonası 4.	10 Puan			
	Türkiye şampiyonası 5-8.	9 Puan			
	*Grup 1.	7 Puan			
	İl 1. İl 2. İl 3. İl 4.	5 Puan 4 Puan 3 Puan 2 Puan			
b- Bireysel Sporlar	Millî sporcu Türkiye şampiyonası 1-4.	15 Puan			
	Türkiye şampiyonası 1.	13 Puan			
	Türkiye şampiyonası 2.	12 Puan			
	Türkiye şampiyonası 3.	11 Puan			
	Türkiye şampiyonası 4.	10 Puan			
	Türkiye şampiyonası 5-10.	9 Puan			
	*Grup 1.	7 Puan			
	İl 1. İl 2. İl 3. İl 4.	5 Puan 4 Puan 3 Puan 2 Puan			

AÇIKLAMALAR:

- 1- Fiziksel uygunluk testlerinden koordinasyon testi bütün sınavlarda uygulanmak zorundadır. Bu testle birlikte toplam üç testin uygulanması gerekmektedir. Komisyon bu testlerden hem dayanıklılık-çabukluk ve hız testlerinden birisini hem de esneklik ve kuvvet testlerinden birisini seçmek zorundadır (Tematik Spor Liseleri Branşlarına göre Koordinasyon Parkurunu Düzenleyebilirler).
 - 2- Sporcu özgeçmişi değerlendirilirken birden fazla kategoride derecesi bulunan adayların en yüksek puanı aldığı kategori değerlendirilecektir.
 - 3- Sporcu özgeçmişinde adaylar durumlarını İlgili Federasyonlardan veya Gençlik ve Spor İl/İlçe Müdürlüklerinden belgelendirmesi gerekmektedir (Tematik Spor Liselerinde ise kendi alanlarındaki sporcu özgeçmiş belgeleri değerlendirilecektir).
- * Grup maçlarında, grup birincisi olanlara veya bir üst tura gitmeye hak kazananlara grup puanı olarak 7 puan verilecektir.



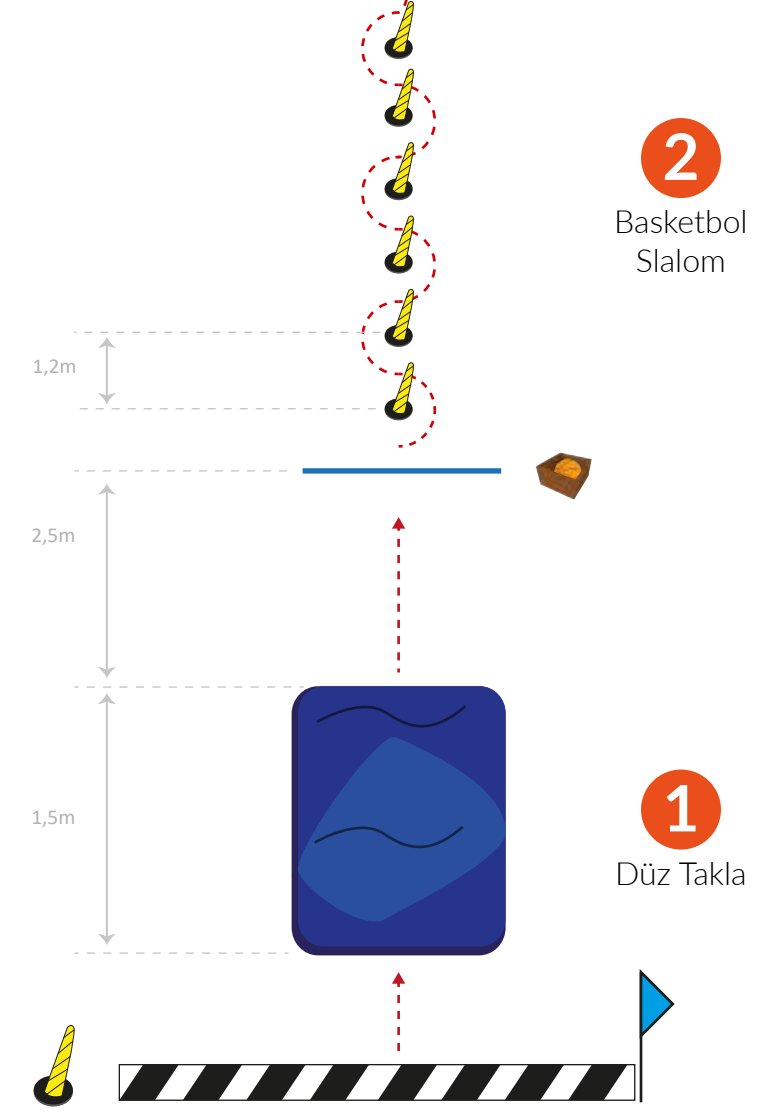
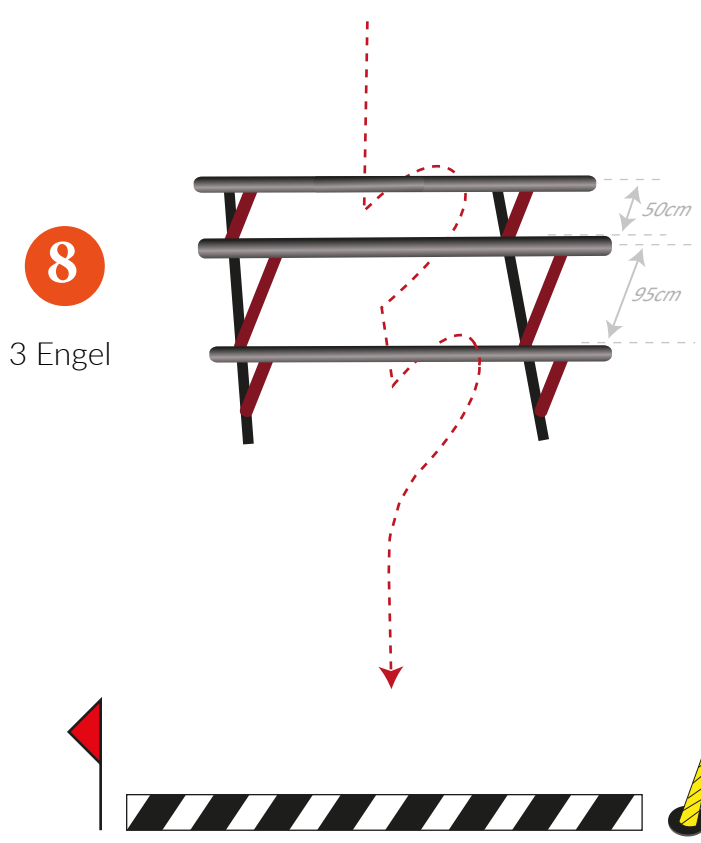
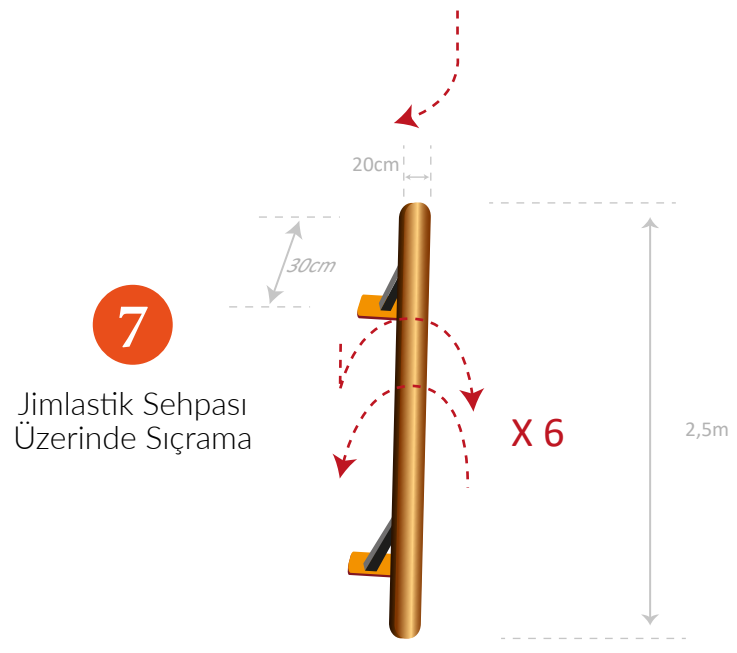
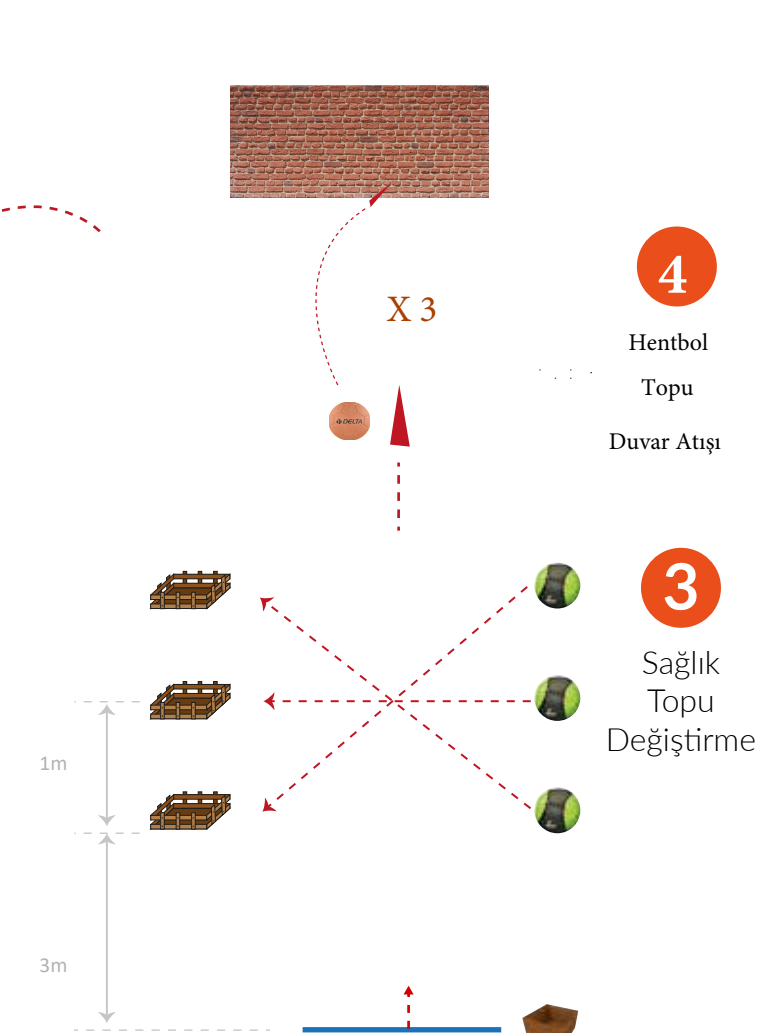
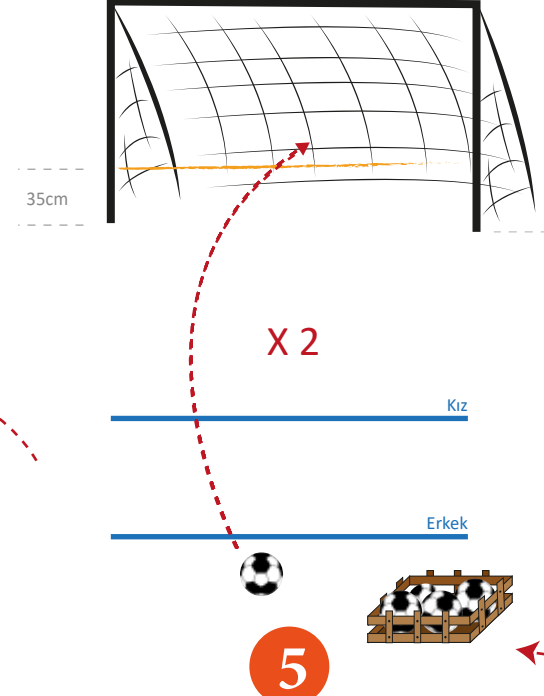
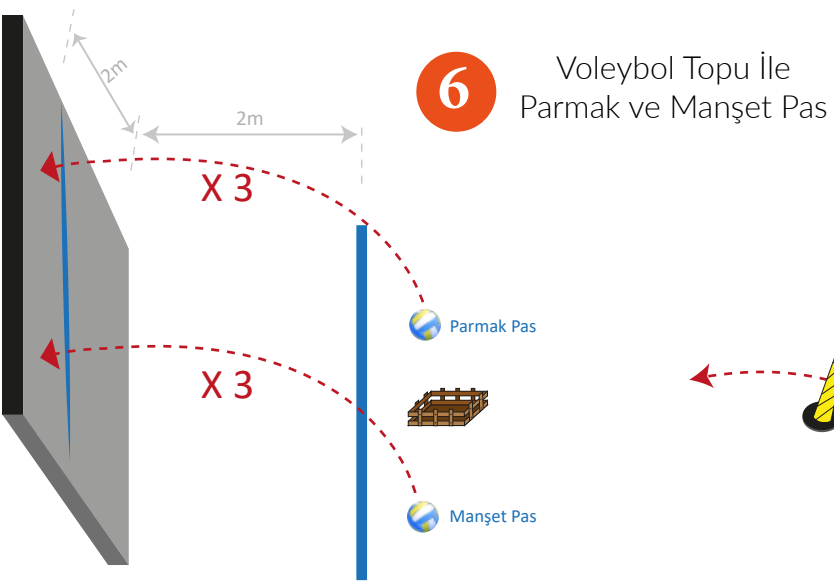

Viranşehir Spor Lisesi
Yetenek Sınavı
PARKURU





Minderde Tüz Takla

1. İstasyon

Aday fotoselden geçtikten sonra 1,5 metre uzaklıkta bulunan jimnastik minderi üzerinde düz takla atar.

Hata: Tek Omuz üzerinde yapılan taklalar.

Ceza: Adayın derecesine 1 saniye ceza eklenir.



Basketbol Slalom

2. İstasyon

Minderde düz takla istasyonunu tamamlayan aday basketbol topu ile 2,5 metre uzaklıkta bulunan dikme arasında slalom yaparak geçecektir. Bu istasyonda 6 adet dikme vardır ve dikmeler arası 120 cm dir. Aday kasa içerisinden aldığı basketbol topu ile her dikmede en az bir defa olacak şekilde sektirerek geçecektir. Slalom bittikten sonra topu kasa içerisine bırakacaktır. Bu istasyonda topu kaçıran aday topu yakalayıp kaldığı dikmeden tekrar istasyona devam edecektir. Dikmeleri deviren aday dikmeyi eski pozisyonuna getirip kaldığı yerden tekrar istasyona devam edecektir.



Sağlık Topu Değişirme

3. İstasyon

İkinci istasyondan çıkan aday 3 metre uzaklıkta bulunan sağlık topu değişirme istasyonuna geçer. Aday sağ tarafta bulunan 3 kg'lık sağlık toplarını sol tarafa taşır. Sağ taraftaki ilk top sol alt çaprazda, sağ ortada bulunan top sol ortaya, sağ tarafta son top(en altta bulunan top) sol tarafta en üst kutuya konacaktır. Kasalar arası 1 metredir.

Hata1: Topları yanlış kasalara bırakmak.

Ceza: Yanlış kasaya bırakılan her top için adayın derecesine 1 saniye eklenecektir.

Hata2: Sağlık topunun veya toplarının kasa dışına çıkması.

Ceza: Kasa içerisine bırakılmayan her top için adayın derecesine 1 saniye eklenecektir.



16



Aday 3 istasyonu geçtikten sonra hentbol istasyonuna geçer. Aday kasada bulunan hentbol topunu alarak duvara üç atış yaptıktan sonra topu kasaya koyar ve 5. istasyona geçer. Atışlarda duvardan dönen top havada yakalanıp ikinci ve üçüncü atışta aynı şekilde top duvara fırlatılır duvardan dönen top yere düşmeden tutulur ve kasaya konulur.

HATA: Duvardan dönen hentbol topunun yere düştükten sonra tutmak

HATA: Topu kasaya koymamak

CEZA: Adayın derecesine 1 saniye eklenecektir



Futbol (Hentbol Kalesine Futbol Topuyla Şut Atma)

Hentbol istasyonu tamamladıktan sonra futbol topuyla hentbol kalesine şut atma istasyonuna geçer. Aday kasadaki 2 toptan birini alır 35 cm yüksekliğindeki engel üstünden kaleye geçerli atış yapar, 2. topuda aynı şekilde atış gerçekleştirir. Geçerli atış fileyle topun buluşmasıdır.

Hata: Aday topu çizginin gerisine koymalıdır, vurmadan top çizgiyi geçerse atış geçersiz sayılacaktır

Ceza: Eksik yapılan her atış için 3 saniye ile cezalandırılır.



Voleybol Topu İle Parmak Ve Manşet Pas

Futbol istasyonunu tamamlayan aday voleybol istasyonuna geçer. Bu istasyonda 2 metre uzaklıktan 2 metre yükseklik üzerindeki işaretli alanın üst kısmına doğru 3 parmak pas ardından 3 manşet pas atacaktır. 2 metre çizgisinin üzerine basmadan ve çizgiyi geçmeden pasları yapacaktır. Çizgi ihlalinde atışlar geçersiz sayılacaktır. Duvardaki 2 metre çizgisinin altına değen paslar geçersiz sayılacaktır. Aday pasları yaparken topu düşürdüğü zaman tekrar topu alıp kaldığı yerden devam edecektir. Aday parmak pas yaparken topu tutarak yaptığı atışlar geçersiz sayılacaktır.

Hata: Voleybol topunu kasaya bırakmamak.

Ceza: Topu kasaya bırakmayan adayın derecesine 1 saniye eklenir.

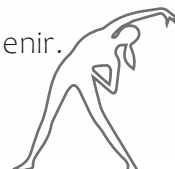



Jimnastik Sehпасi Üzerinden (6 Adet) Sıçrama

7 . İstasyon

Voleybol istasyonundan çıkan aday uzunluğu 2,5 metre, genişliği 20 cm ve yüksekliği 30 cm olan sıçrama istasyonuna geçer. Aday jimnastik sehпасı üzerinden çift ayakla 3 sağa ve 3 sola toplam 6 adet sıçrama yapar.

Hata1: Tek ayakla sıçramalar geçersiz sayılacaktır.

Hata2: Jimnastik sehпасının devrilmesi. Aday devrilen jimnastik sehпасını düzeltip kaldığı yerden devam eder. Aday son sıçrayışı yaparken jimnastik sehпасını devirirse düzeltip devam etmelidir sehpayı düzeltmeden devam etmesi durumunda adayın derecesine 5 saniye ceza eklenecektir.



3 Engel (Üstten Altan Üstten)

8 . İstasyon

Sıçrama istasyonundan çıkan aday 3 engel istasyonuna geçer. Aday ilk engelin üstünden ikinci engelin altından ve üçüncü engelin üstünden atlar. (Engellerin yüksekliği üstten 50cm, alttan 95cm, üstten 50 cm şeklinde olacaktır.) Aday engellerden atlayışı tek veya çift ayakla yapabilir. Engelleri deviren aday engelleri düzeltip istasyona devam etmelidir. Engelleri düzeltmeden devam eden adayın hakkı geçersiz sayılacaktır.

○



18



Ritim Sınavı

Bu sınav adayların sportif ritmi algılayabilme ve uygulayabilme becerisini ölçmek için yapılacaktır. Sınav üç etaptan oluşacaktır. Adaylara her etap için bir hak verilecektir. Her etap için sınav komisyon üyeleri tarafından verilen ritmik ve teknik puanların toplamı değerlendirmeye alınacaktır.

Hareketler başlangıçtan bitime kadar akıcı bir şekilde METRONOM eşliğinde yapılacaktır. Metronom hızı ve vuruş değerleri aşağıdaki tabloda verilmiştir. Bekleme yapılarak kesintiye uğratılan becerilerde değerlendirme ölçütüne göre puan kesilecektir.

NOT: kullanılacak olan Metronom Google Play adresinden indirilebilir.

Aday ritm parkurunun çizili olduğu tüm kare alanlara ayak basmalıdır. Hareketin teknik değerlendirmesi 3 puan, Ritmik değerlendirmesi 2 puan olacaktır.

ETAPLARIN RİTM VURUŞ ÖLÇÜLERİ VE METRONOM HIZLARI AŞAĞIDIR.

Ritm Hızları		
Seri	Metronom Hızı	Vuruş Değeri
1.Ritim	116	2/4
2.Ritim	116	2/4
3.Ritim	116	3/4

Ritim Sınavı Ritmik Ve Teknik Değerlendirme Esasları

Ritim sınavı Ritmik Değerlendirme	
Puan Kesintisi	Kesinti Sebebi
0,50	Metronom uyarısına karşı küçük es kayıplar
1	Başlangıçta 7 vuruştan ve aralarda 2 vuruştan fazla bekleme
2	Birlikte ve art arda yapılan hatalar
3	Etap tamamen terk edilirse

Ritim Sınavı Teknik Değerlendirme	
Puan Kesintisi	Kesinti Sebebi
0,50	Küçük hareket sapmalarında
1	Kare içine yanlış ayakla basmalarda
2	Birlikte ve art arda yapılan hatalarda
3	Etap tamamen terk edilirse

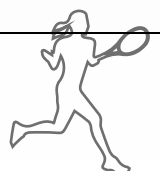

Ritim Sınavı

Geri Geri Yapılacak



Çıkış



(Ritim - 1)

Çıkış



(Ritim - 2)

(Ritim - 3)



Ritim Sınavı

1.RİTİM: Aday ritim testi için hazırlanmış olan parkurda, başlangıç çizgisinin üzerinde hazır şekilde bekler. verilen uyardan sonra 1. ritim etabına başlar. yukarıdaki şekilde de görüldüğü gibi sırasıyla çift ayak – sağ – çift ayak – sol – çift ayak – sağ – çift ayak – sol ve çift ayak bitiriş ile sonlandırılır. Hareket 116 metronom hızı ve 2/4 lük ritim vuruşuna uygun yapılacaktır. Sekiz (7) ritim vuruş değerinden önce etaba başlanmalıdır. Etap başladıktan sonra; etap içerisinde 2 metronom vuruşundan fazla yapılan beklemelerde, değerlendirme çizelgesindeki ölçüte göre puan kesintisi yapılacaktır.

2. RİTİM: Aday, sırtı dönük şekilde başlama çizgisinde hazır bekler, hareket dizisi geri geri uygulanır. Komutla harekete başlar. Sırasıyla: İlk kutucuğa kapalı çift ayak basar. Daha sonra her bir sütunda önce çift numaralı kutucuklara kapalı çift ayak, tek numaralı kutucuklara sağ ve sol (aynı anda) açık ayak basarak ritim uygulanır. Bu şekilde son kutucuğa kadar devam eder ve son kutucuğa kapalı çift ayak basar ve çift ayakla kare dışına sıçrama ile sonlandırır. Hareket 116 metronom hızı ve 2/4 lük ritim vuruşuna uygun yapılacaktır. Sekiz (7) ritim vuruş değerinden önce etaba başlanmalıdır. Etap başladıktan sonra; etap içerisinde 2 metronom vuruşundan fazla yapılan beklemelerde, değerlendirme çizelgesindeki ölçüte göre puan kesintisi yapılacaktır.

3.RİTİM: Aday başlangıç çizgisinin üzerinde hazır halde bekler. Verilen uyardan sonra 3.ritim etabına başlar. Yukarıdaki şekilde de görüldüğü gibi sırasıyla başlangıç çift ayak orta tek-tek- sola çift ayak- orta tek-tek-sağ çift ayak orta tek-tek ve çift ayakla kare dışına basış ile sonlandırılır. Hareket 116 metronom hızı ve 3/4 lük ritim vuruşuna uygun yapılacaktır. Sekiz (7) ritim vuruş değerinden önce etaba başlanmalıdır. Etap başladıktan sonra; etap içerisinde 2 metronom vuruşundan fazla yapılan beklemelerde, değerlendirme çizelgesindeki ölçüte göre puan kesintisi yapılacaktır.

NOT: Adayların bu parkurdan alacağı puan komisyon üyeleri tarafından verilecek teknik ve ritmik puanların toplamı alınarak hesaplanacaktır.



21



30 Metre Sürat Koşusu

Sınavın bu aşaması elektronik fotosel ile ölçülecektir. Aday fotosel yaklaşık 50cm gerisinde hazır halde bekleyecek ve kendisini hazır hissettiğinde çıkış yapacaktır. Her adayın bir hakkı vardır. Teknik arızalar nedeniyle yaşanan sıkıntılarda adaya ikinci bir hak verilecektir.

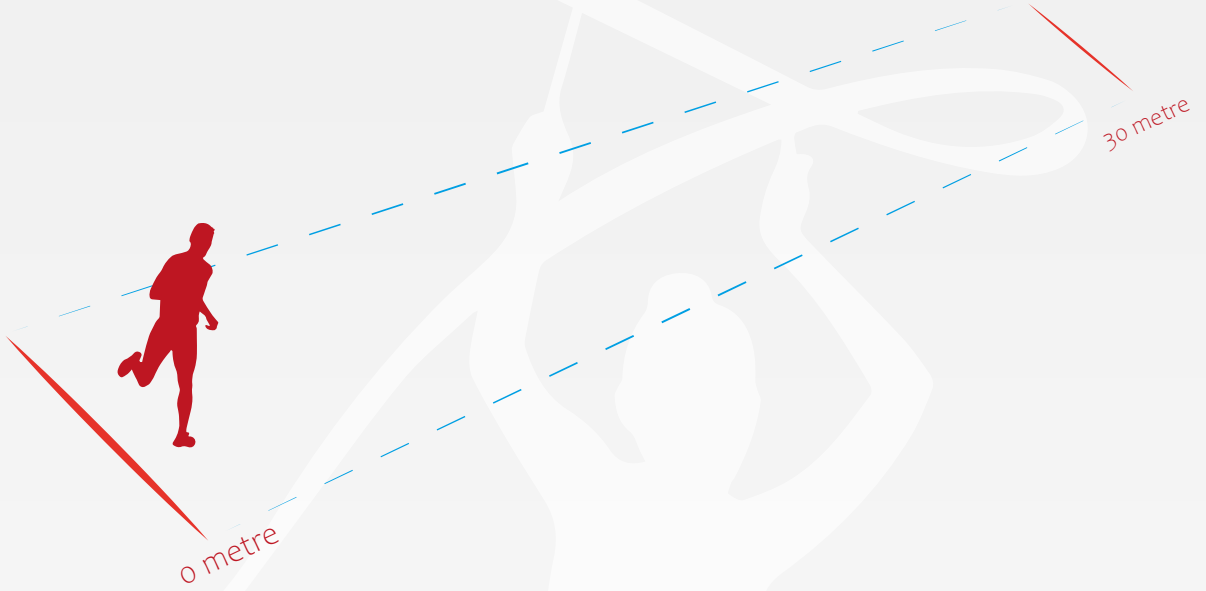

Yatay Sıçrama

Sınavın bu aşamasında aday belirlenen başlangıç çizgisi üzerinde ayak parmak uçları başlangıç çizgisini geçmeyecek şekilde bekler. Kendini hazır hissettiğinde öne ve geriye adım almadan, destek almadan ileriye doğru çift ayak ile sıçrayış yapar. Çift ayak duruş pozisyonunu bozmadan yere çömelerek sıçrayış yapabilir. Aday başlangıç ve düşüş pozisyonunda çift ayakla durmalıdır ve sıçramalıdır. Ölçüm aşamasında adayın zemine en son temas ettiği nokta (geriye doğru) dikkate alınacaktır. Ölçüm metal bir metre ile başlangıç çizgisinin ön hizasından adayın zemin üzerine geriye doğru yaptığı son temas dikkate alınarak yapılacaktır.

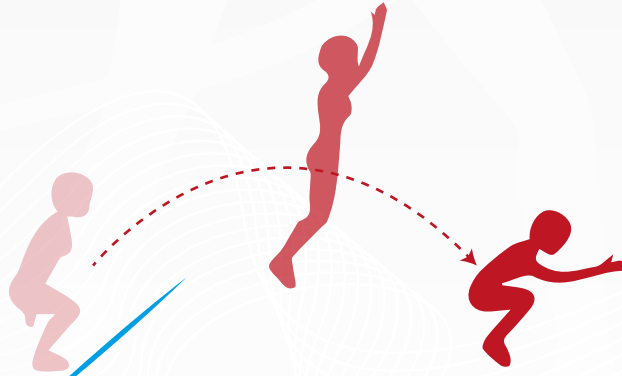

○



22



SINAV TÜRÜ	SINAV TARİHİ	SINAV SAATLERİ	SINAV YERİ
1. ÖZGEÇMİŞ DEĞERLENDİRMESİ/ (Erkek Adaylar 001-150 ARASI)	30.06.2022	09:30-12:00	VİRANŞEHİR SPOR LİSESİ BİNASI
2. ÖZGEÇMİŞ DEĞERLENDİRMESİ/ (Kız Adaylar 150-300 ARASI)	30.06.2022	13:30-16:00	VİRANŞEHİR SPOR LİSESİ BİNASI
3. HIZ VE ÇABUKLUK TESTİ ESNEKLİK VE RİTİM TESTİ (Erkek Adaylar 01-60 ARASI)	01.07.2022	09:30-12:00	VİRANŞEHİRBELEDİYESİ SPOR KOMPLEKSİ
4. HIZ VE ÇABUKLUK TESTİ ESNEKLİK VE RİTİM TESTİ (Erkek Adaylar 61-120 ARASI)	01.07.2022	13:30-15:00	VİRANŞEHİR BELEDİYESİ SPOR KOMPLEKSİ
5. HIZ VE ÇABUKLUK TESTİ ESNEKLİK VE RİTİM TESTİ (Erkek Adaylar 121-150 ARASI)	01.07.2022	15:00-16:30	VİRANŞEHİR BELEDİYESİ SPOR KOMPLEKSİ
6. HIZ VE ÇABUKLUK TESTİ ESNEKLİK VE RİTİM TESTİ (KIZ Adaylar 151-210 ARASI)	04.07.2022	09:30-12:00	VİRANŞEHİR BELEDİYESİ SPOR KOMPLEKSİ
7. HIZ VE ÇABUKLUK TESTİ ESNEKLİK VE RİTİM TESTİ (KIZ Adaylar 211-270 ARASI)	04.07.2022	13:30-15:00	VİRANŞEHİR BELEDİYESİ SPOR KOMPLEKSİ
8. HIZ VE ÇABUKLUK TESTİ ESNEKLİK VE RİTİM TESTİ (KIZ Adaylar 271-300 ARASI)	04.07.2022	15:00-16:30	VİRANŞEHİR BELEDİYESİ SPOR KOMPLEKSİ
9. KOORDİNASYON TESTİ (Erkek Adaylar 01-60 ARASI)	08507.2022	09:30-12:00	VİRANŞEHİR BELEDİYESİ SPOR KOMPLEKSİ

SINAV TÜRÜ	SINAV TARİHİ	SINAV SAATLERİ	SINAV YERİ
10. KOORDİNASYON TESTİ (Erkek Adaylar 61-120 ARASI)	05.07.2022	13:30-15:00	VİRANŞEHİR BELEDİYESİ SPOR KOMPLEKSİ SPOR SALONU
11.KOORDİNASYON TESTİ (Erkek Adaylar 121-150 ARASI)	05.07.2022	15:00-16:30	VİRANŞEHİR BELEDİYESİ SPOR KOMPLEKSİ
12. KOORDİNASYON TESTİ (KIZ Adaylar 151-210 ARASI)	06.07.2022	09:30-12:00	VİRANŞEHİR BELEDİYESİ SPOR KOMPLEKSİ
13.KOORDİNASYON TESTİ (KIZ Adaylar 211-270 ARASI)	06.07.2022	13:30-15:00	VİRANŞEHİR BELEDİYESİ SPOR KOMPLEKSİ
14. KOORDİNASYON TESTİ (KIZ Adaylar 271-300 ARASI)	06.07.2022	15:00-16:30	VİRANŞEHİR BELEDİYESİ SPOR KOMPLEKSİ

Tarih,yer ve zamanda olabilecek değişiklikler adaylara sonradan bildirilecektir. Kılavuz yayımlandıktan sonra komisyon okulların durumlarında meydana gelen değişiklikler nedeniyle yetenek sınavı başlayana kadar değişiklik yapma hakkına sahiptir.

